

# Informationen zum TaHoma Szenario Player

März 2013

## AGENDA

1. Produkteigenschaften
2. Produktbeschreibung
3. Einbindung des TaHoma Szenario Player in TaHoma
4. Einsatz des TaHoma Szenario Player



## 1. Produkteigenschaften:



- Führen Sie Ihr gewünschtes Szenario mit nur einem Tastendruck aus:
  - Wenn Sie morgens Ihr Haus verlassen: schalten Sie die Lichter aus und fahren Sie die Rollläden herunter
  - Beim Genießen eines TV-Events: Fahren Sie die Rollläden und Jalousien in eine behagliche Position
- Es können 2 Szenarien auf einem TaHoma Szenario Player hinterlegt werden.
  - Beispiel: Platzieren Sie einen TaHoma Szenario Player in der Nähe Ihrer Eingangstüre und hinterlegen Sie ein „Kommen“ und ein „Gehen“ Szenario.
- Erstellen Sie Ihre Wunschszenerien in TaHoma und verbinden diese Szenarien anschließend per Drag&Drop in TaHoma mit Ihrem TaHoma Szenario Player.
- Keine Verdrahtung notwendig. Der TaHoma Szenario Player kann an jeder beliebigen Stelle im Haus platziert werden.
- Passen Sie den TaHoma Szenario Player an Ihren Geschmack und Ihre Einrichtung an. Wählen Sie dafür einen Rahmen aus der Produktalette der Smoove Rahmen aus.
- Der TaHoma Szenario Player passt zu den gängigsten Schalterprogrammen über einen 50 x 50 mm Adapterrahmen der Schalterhersteller.
- Bis zu 20 TaHoma Szenario Player können mit einer TaHoma Connect verbunden werden.
- Wenn die Sensoren in TaHoma deaktiviert werden, wird auch der TaHoma Szenario Player deaktiviert (in diesem Fall wird man durch ein Pop-Up darüber informiert).

## 2. Produktbeschreibung:

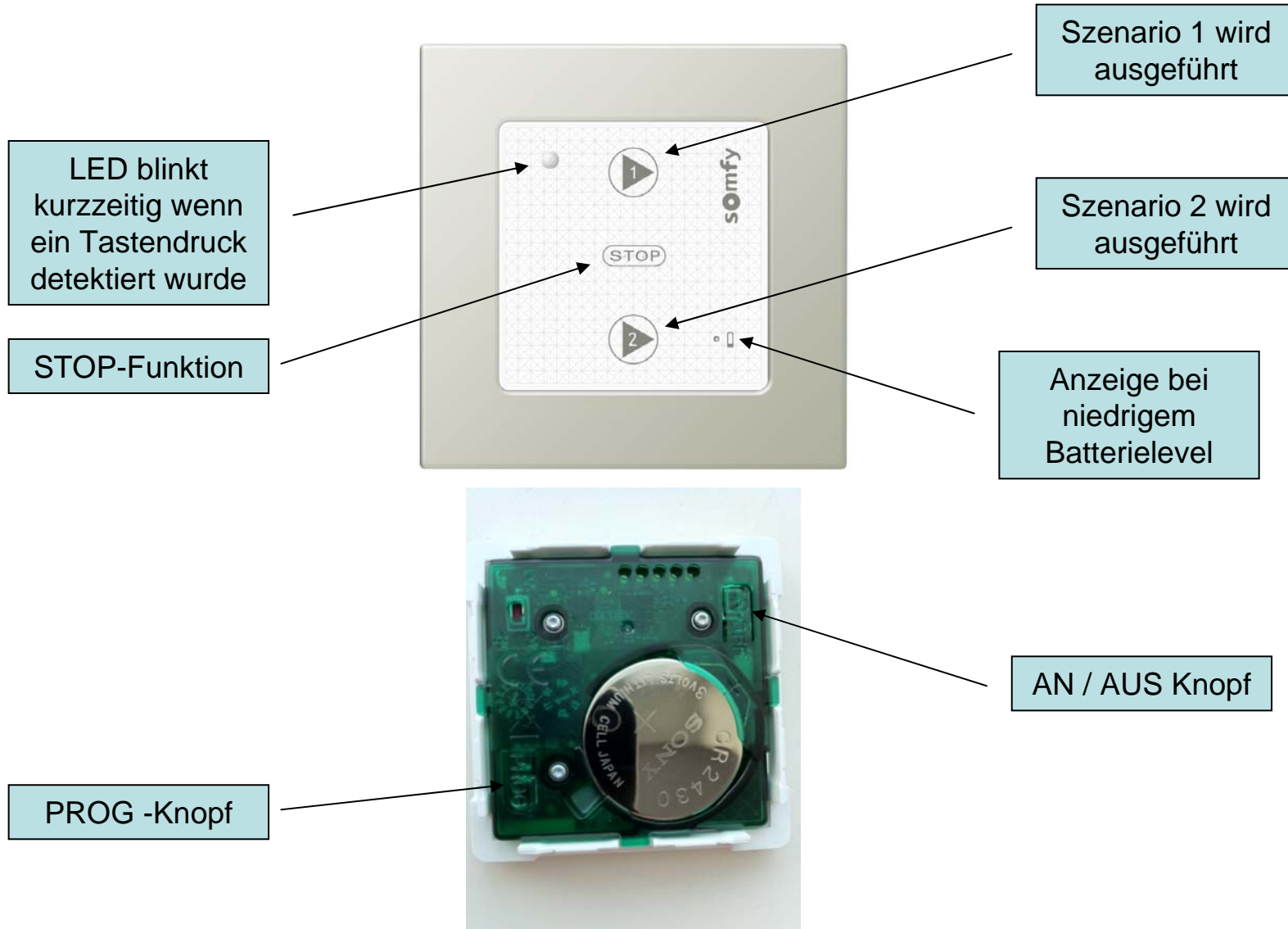

## 3. Einbindung des TaHoma Szenario Player in TaHoma:

1

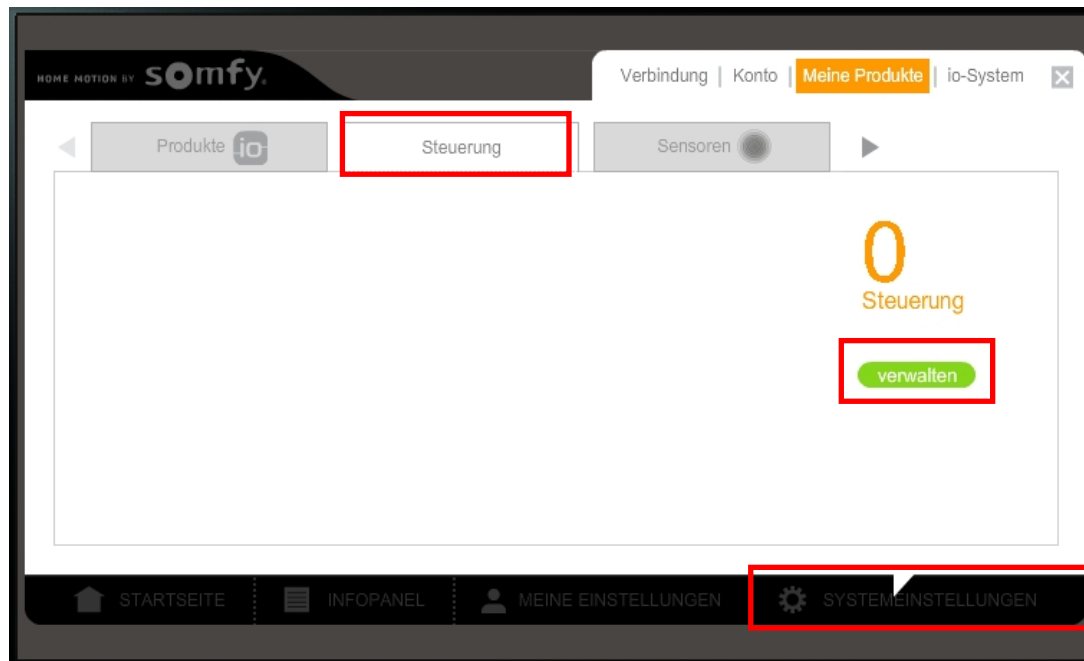

Klicken Sie im Menü „Systemeinstellungen“ im Reiter „Steuerung“ auf den Knopf „verwalten“.

## 3. Einbindung des TaHoma Szenario Player in TaHoma:

2

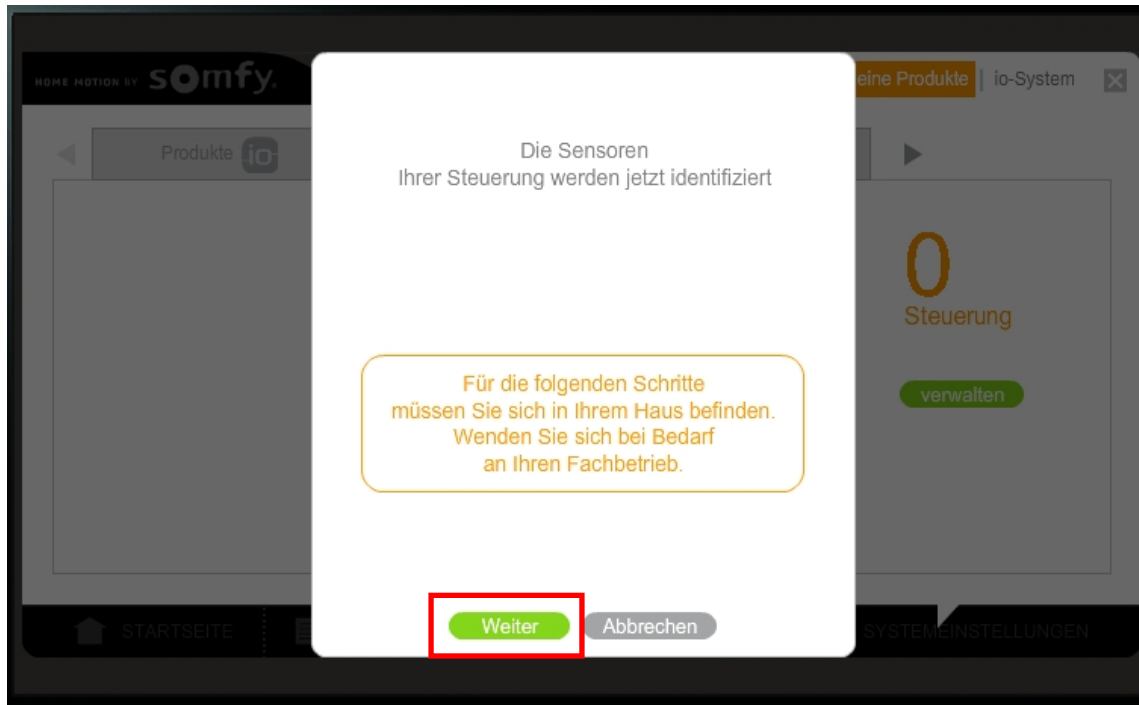

Es erscheint ein Pop-Up.  
Klicken Sie auf „Weiter“.

## 3. Einbindung des TaHoma Szenario Player in TaHoma:

3

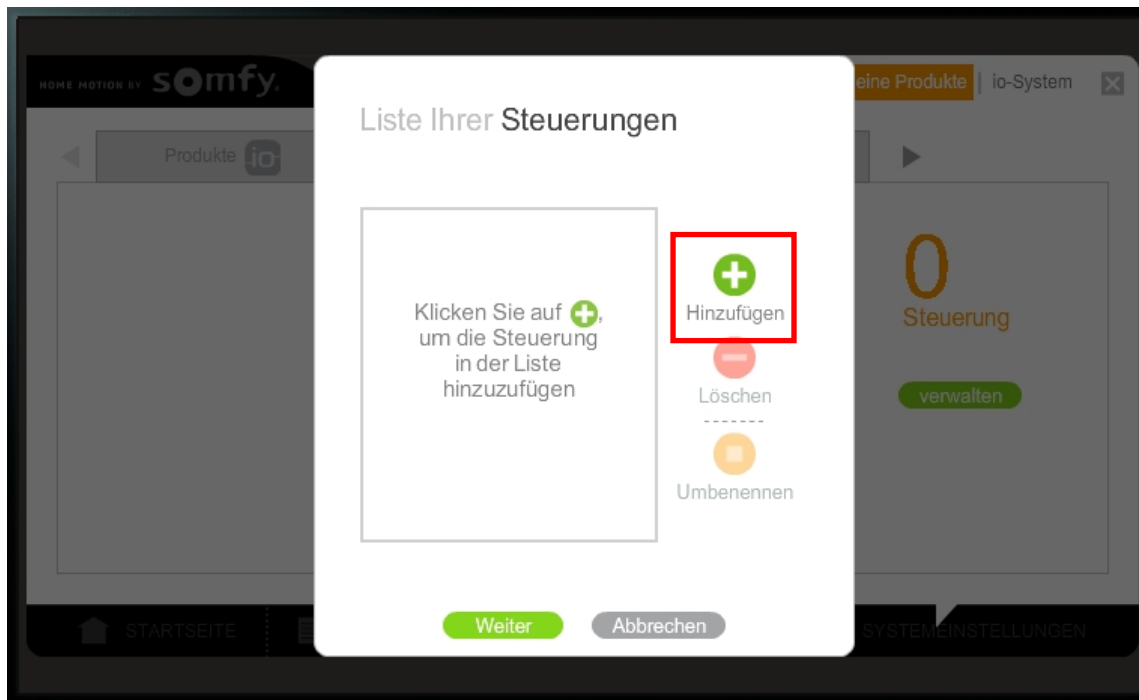

Klicken Sie auf „Hinzufügen“.

## 3. Einbindung des TaHoma Szenario Player in TaHoma:

4

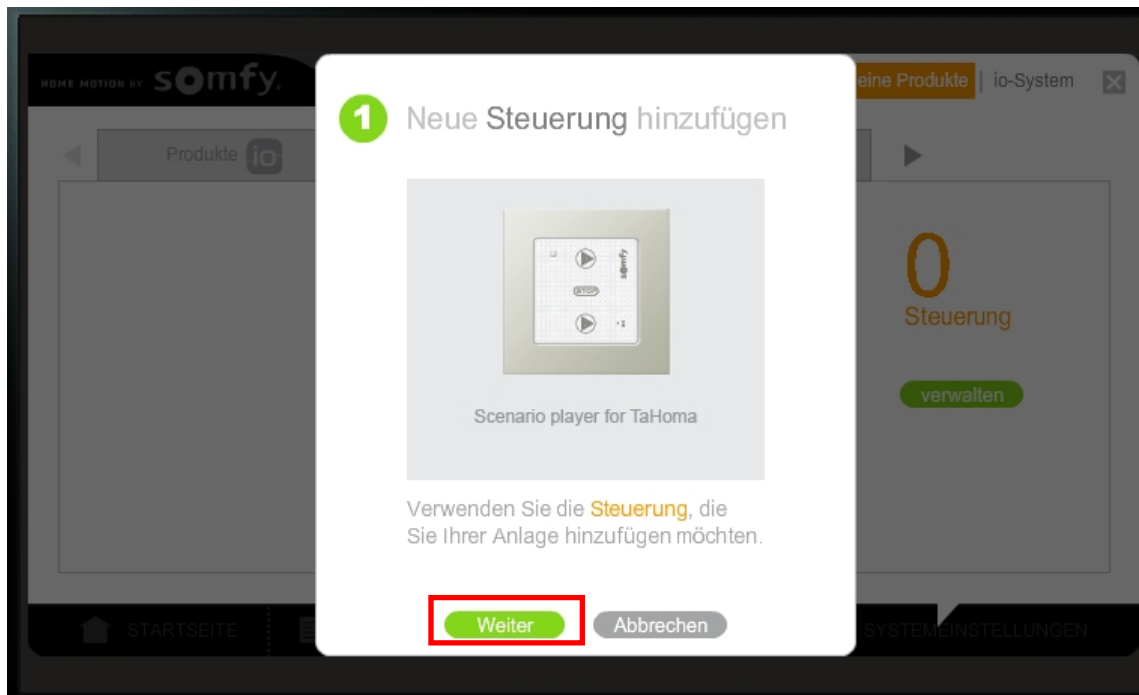

Klicken Sie auf „Weiter“.



## 3. Einbindung des TaHoma Szenario Player in TaHoma:

5

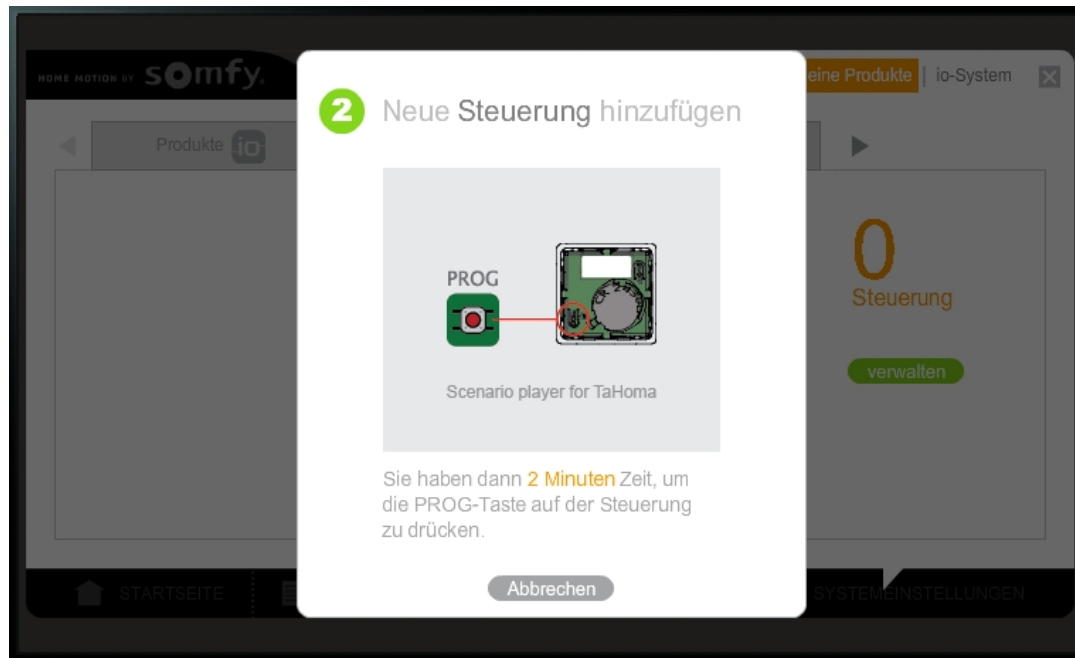

Drücken Sie nun die PROG-Taste an Ihrem TaHoma Szenario Player.

## 3. Einbindung des TaHoma Szenario Player in TaHoma:

6

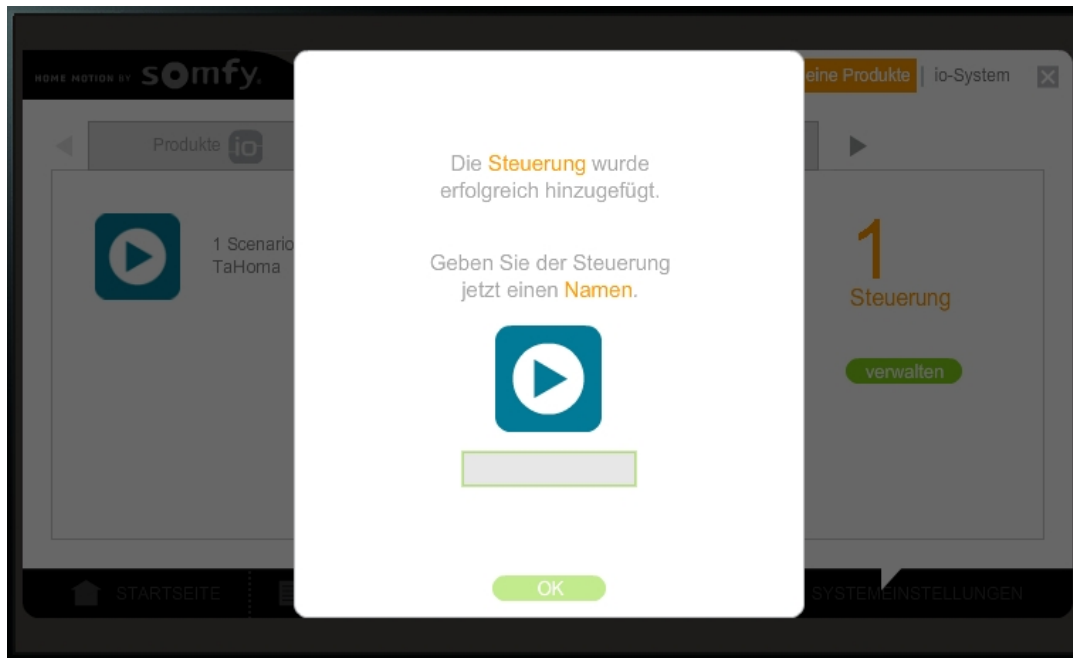

Die TaHoma Connect hat den TaHoma Szenario Player gefunden. Sie können nun einen Namen vergeben.

## 3. Einbindung des TaHoma Szenario Player in TaHoma:

7

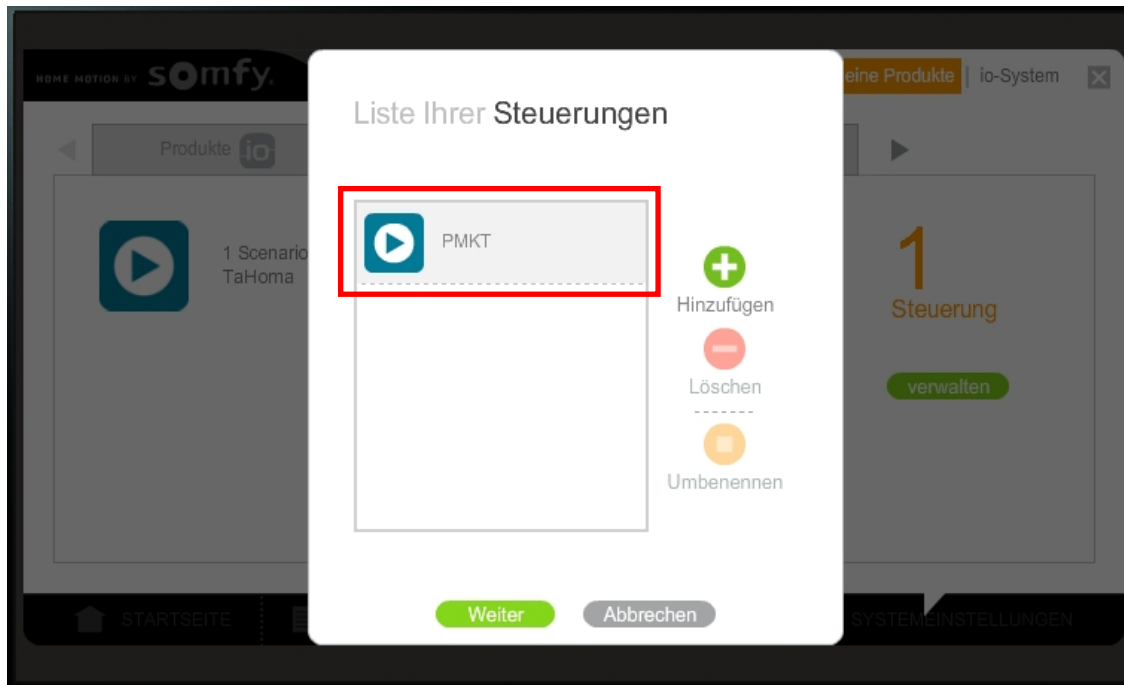

Der TaHoma Szenario Player wird nun in der Liste angezeigt.

## 3. Einbindung des TaHoma Szenario Player in TaHoma:

8

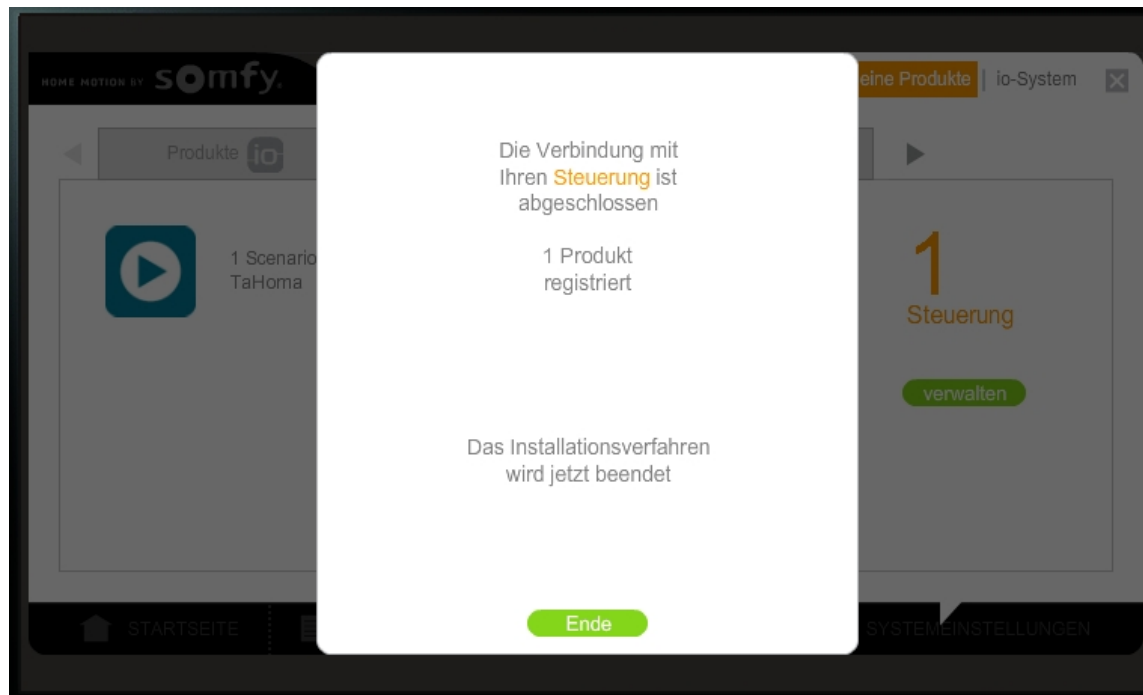

Der TaHoma Szenario Player ist nun in TaHoma eingebunden und kann benutzt werden.

## 4. Einsatz des TaHoma Szenario Player:

1

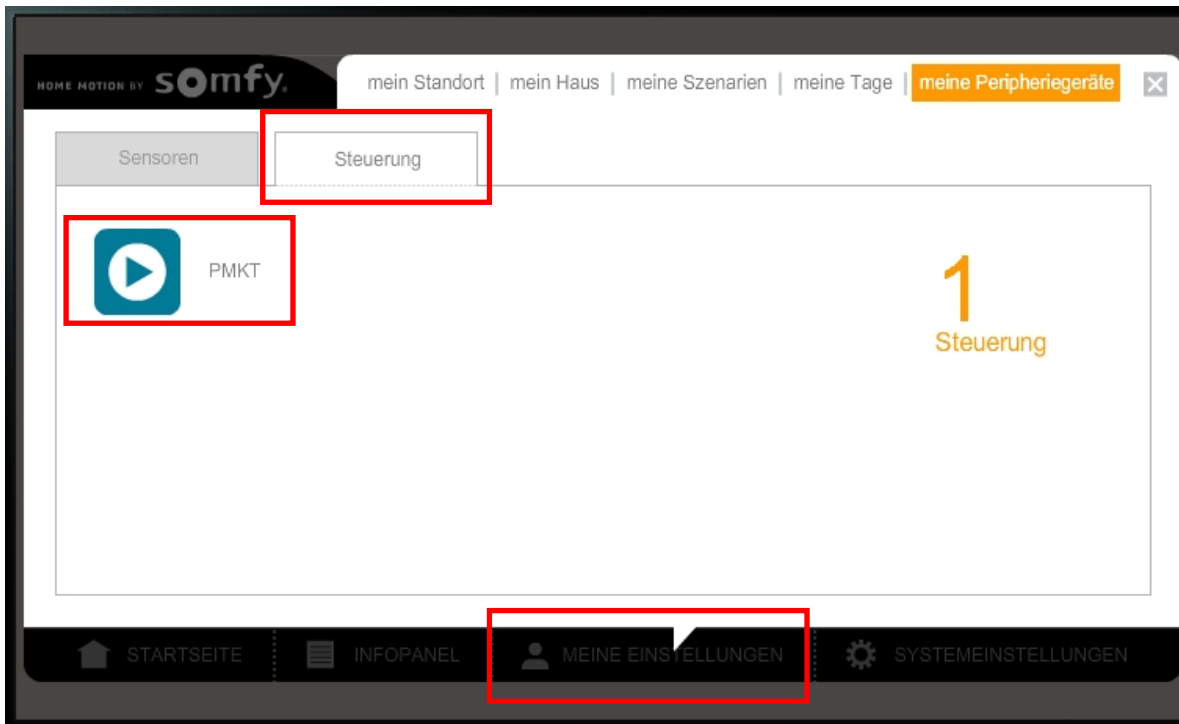

Klicken Sie im Menü „Meine Einstellungen“ auf den Reiter „Steuerung“.

Anschließend klicken Sie auf das Symbol des TaHoma Szenario Player.

## 4. Einsatz des TaHoma Szenario Player:

2

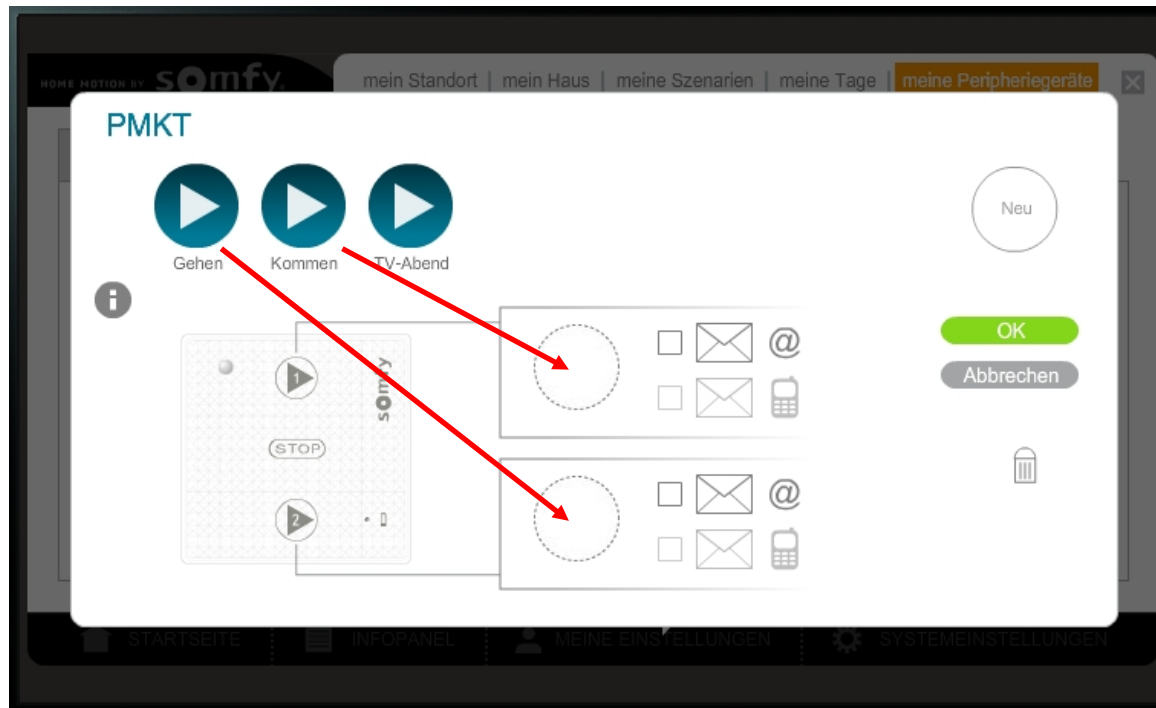

Es öffnet sich ein Pop-Up. Hier können Sie 2 Szenarien mit den entsprechenden Tasten des TaHoma Szenario Player verknüpfen. Dazu ziehen Sie die Szenarien einfach in die entsprechenden Felder.

## 4. Einsatz des TaHoma Szenario Player:

3

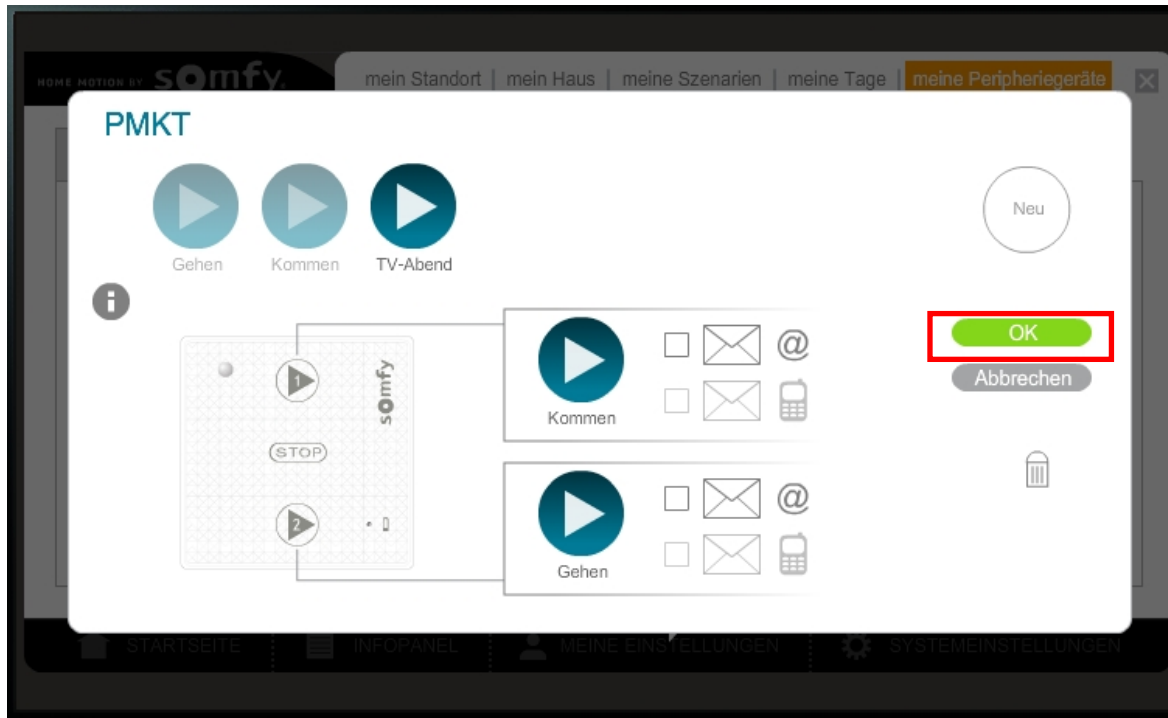

Anschließend klicken Sie auf „OK“ und die Einstellungen für den TaHoma Szenario Player sind gespeichert. Bei einem Tastendruck auf Taste 1 oder 2 wird das entsprechende hinterlegte Szenario ausgeführt.

Wenn die Sensoren in TaHoma deaktiviert werden, wird auch der TaHoma Szenario Player deaktiviert (in diesem Fall wird man durch ein Pop-Up darüber informiert). In diesem Fall würden keine Szenarien mehr ausgeführt, wenn man die entsprechende Taste auf dem TaHoma Szenario Player drückt.